



EMPOWER YOUR DREAMS

S1

Használati  
utasítás

Kérjük, a termék használata előtt figyelmesen olvassa el a használati útmutatót.

## Óvintézkedések

- 1) Ne ejtse le és ne sértse meg a terméket.
- 2) Ne helyezze ezt a terméket erős mágneses mezővel rendelkező tárgyak, például mágnesek vagy motorok közelébe.
- 3) Ne tegye ki a terméket hőnek vagy közvetlen napfénynek.
- 4) Válasszon megfelelő Micro SD-kártyát.
- 5) A tartalék elemeket zárt rekeszben, éles fémtárgyaktól és nedvességtől távol tárolja. A sérült akkumulátorokat a megfelelő újrahasznosító létesítményekben ártalmatlanítsa.
- 6) A szivárgás vagy robbanás elkerülése érdekében ne szerelje szét és ne égesse el az elemeket.
- 7) Helyezze ezt a terméket hűvös, száraz és pormentes helyre.

Válasszon egy megfelelő pontot a termék vagy az akkumulátor újrahasznosításához. Nem szabad a hulladékba dobni.

## Termékleírás

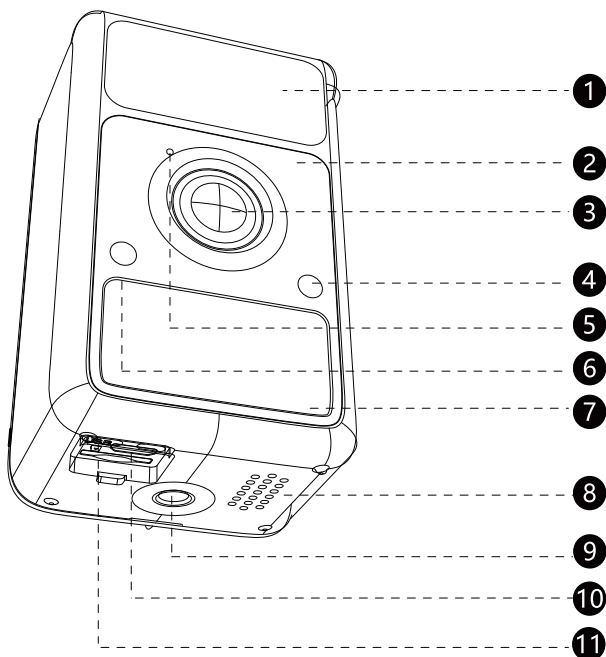

1. LED világítás
2. Infravörös fény
3. Lencse
4. Fényre érzékeny megvilágítás
5. Mikrofon
6. Vezérlőjelző
7. Érzékelő
8. Hangszóró
9. 1/4-es menet
10. USB-port
11. Memóriakártya foglalat

## Termékleírások

Fő integrált áramkör: Ingenic T31

Érzékelő: GC4663

Pixelszám: 4MP

Akkumulátor modell: 21700

Akkumulátor kapacitás: 9600 mAh

Wi-Fi: 2.4GHz

Objektív tartomány szöge: 125°

Kitöltő megvilágítás: fénycső

Infravörös éjjellátó megvilágítás: 8 db.

Videokódolási módszer: H.264

Videófelbontás:

2560x1440 15fps

1920x1080 15fps

1280x720 15fps

Termikus indukciós távolság: kb. 10 méter

Termikus indukciós szög: 143°

Mikrofon: beépített

Hangszóró: beépített

Súly: 253g (akkumulátorral)

Vízálló: IP65

Méretek: 90 x 55 x 44mm

Üzemi hőmérséklet: -10°C - 45°C

Tárolási formátum: micro SD kártya, 10-es osztályú, legfeljebb 128 GB-ig

Töltés

Töltőport: Micro USB

Bemeneti feszültség: 5 V

Bemeneti áram: 2A

## A gombok funkcióinak leírása

Bekapcsológomb/csatlakozó gomb

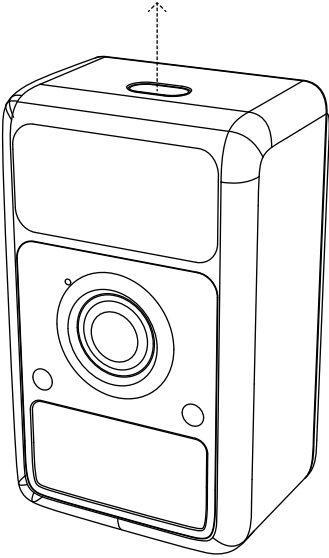

Be-/kikapcsolás: tartsa lenyomva 3 másodpercig.

Csatlakoztatás gomb: a készülék bekapcsolásakor kétszer nyomja meg.

## Alkalmazások letöltése



Szkennelje be az alábbi QR-kódot az SJCAM Guard alkalmazás letöltéséhez.

## Kamerakapcsolat

Nyomja meg kétszer a bekapcsológombot (1). A hangjelzés után győződjön meg arról, hogy a vezérlőjelző lassan pirosan villog. Nyissa meg az "SJCAM Guard" alkalmazást, és kattintson a kezdőlapen a "készülék hozzáadása" gombra (2). Kövesse az alkalmazás utasításait a készülék csatlakoztatásához.

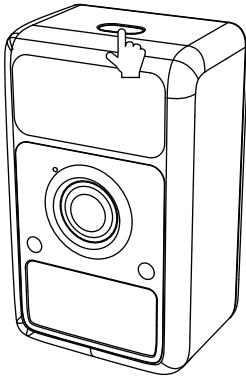

1

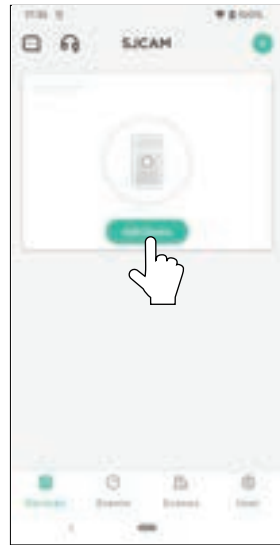

2

## OTA kamera frissítés

Nyissa meg az "SJCAM Guard" alkalmazást, kattintson a kezdőlapon az eszközlístában a beállítások ikonra (1), majd kattintson az "Eszközinformációk" (2) gombra. A kamera szoftverfrissítése az "Eszközinformációk" szakaszban (3) észlelhető.

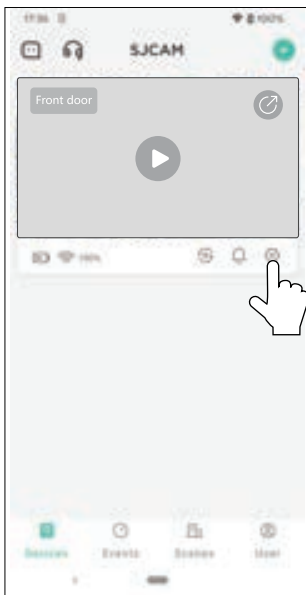

1

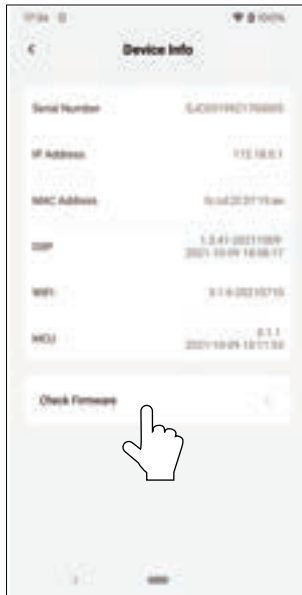

2

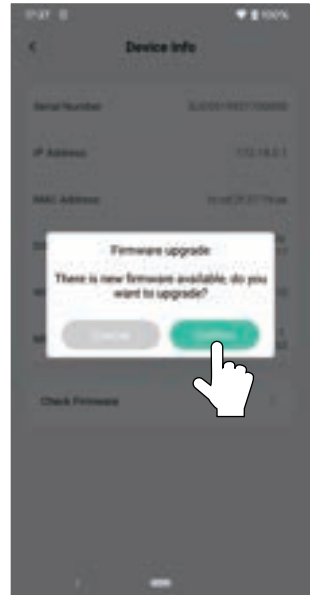

3

## A kapcsolat megszakadása a kamerával

Nyissa meg az "SJCAM Guard" alkalmazást, kattintson a kezdőlapon az eszközlístában a beállítások ikonra (1), majd görgessen lefelé az "Eszköz törlése" (2) pontig. Ezután kattintson az "Eszköz törlése" gombra a kamerával való kapcsolat megszüntetéséhez.

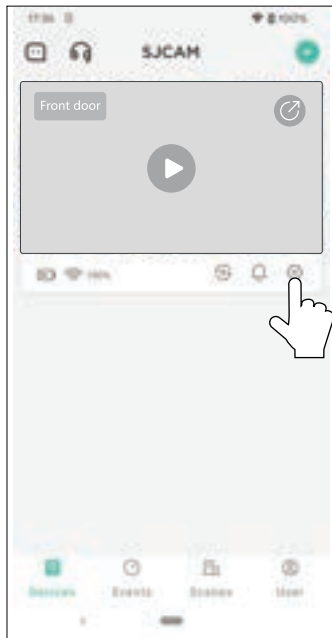

1

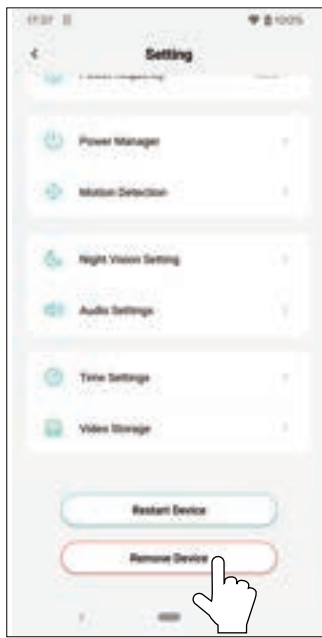

2

## Fényképezőgép-megosztás

Nyissa meg az "SJCAM Guard" alkalmazást, kattintson a "Megosztás" (1) gombra a kezdőlapon található eszközök listájában. Válassza ki a megfelelő jogosultságokat (2), és töltsse ki a fiókokat, hogy megoszthassa a készüléket más felhasználókkal (3).

Megjegyzés: Minden felhasználónak regisztrálnia kell egy fiókot az "SJCAM Guard" alkalmazásban.

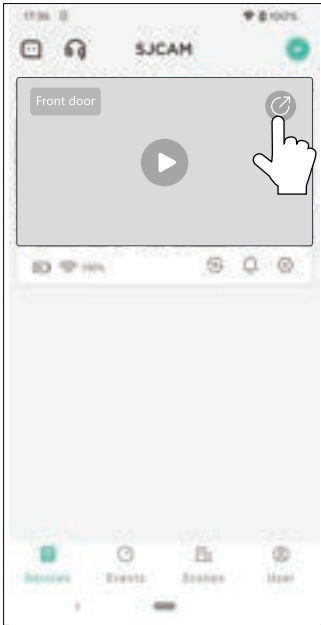

1

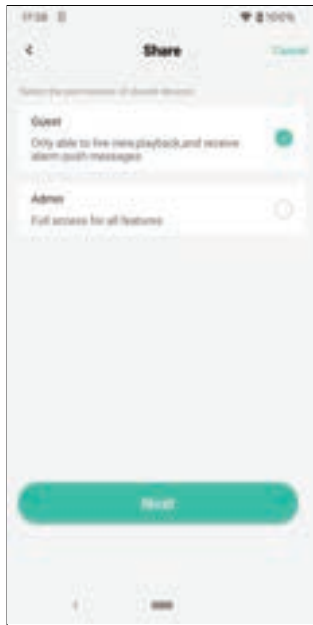

2



3

## Videó lejátszás

Nyissa meg az "SJCAM Guard" alkalmazást, kattintson a lejátszás ikonra (1) a kezdőlapon található eszközlístában, vagy váltson az "Események" részben található videó részletre (2) a lejátszáshoz (3).

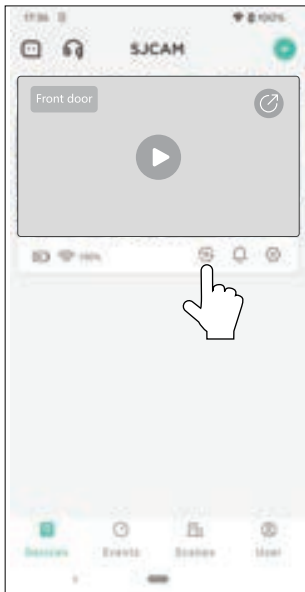

1

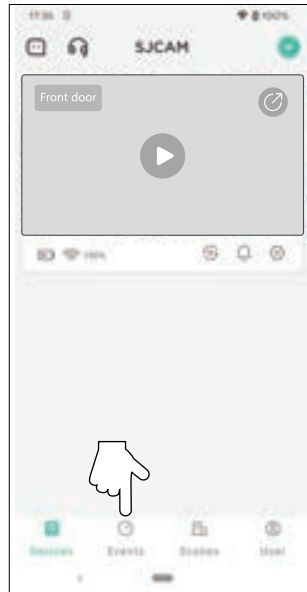

2

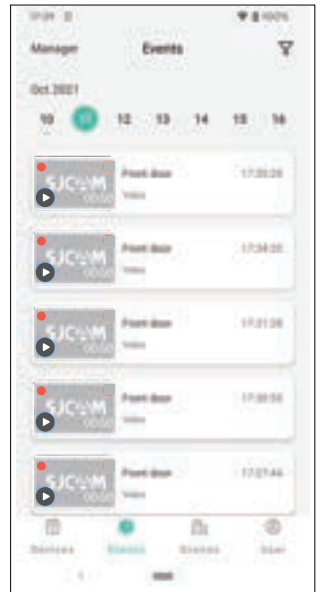

3

## A készlet tartalma

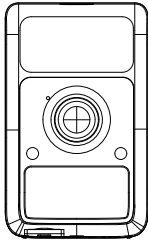

1x kamera

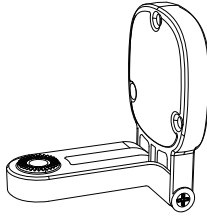

1x fogantyú



1x felhasználói  
kézikönyv

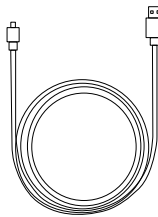

1x USB töltőkábel

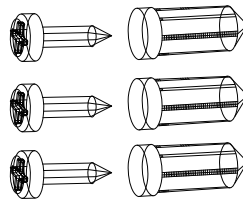

3x gyűjtőcsavar

## Kamera telepítése

1. Telepítési módszer: Felállítás egy asztalon
2. Szerelési mód: A mennyezetre szerelt konzollal
3. Telepítési módszer: Fali konzollal





## Mennyezeti/falra szerelés

Megjegyzés: A rögzítési felületnek a kamera teljes súlyának négyszeresét kell elbírnia.

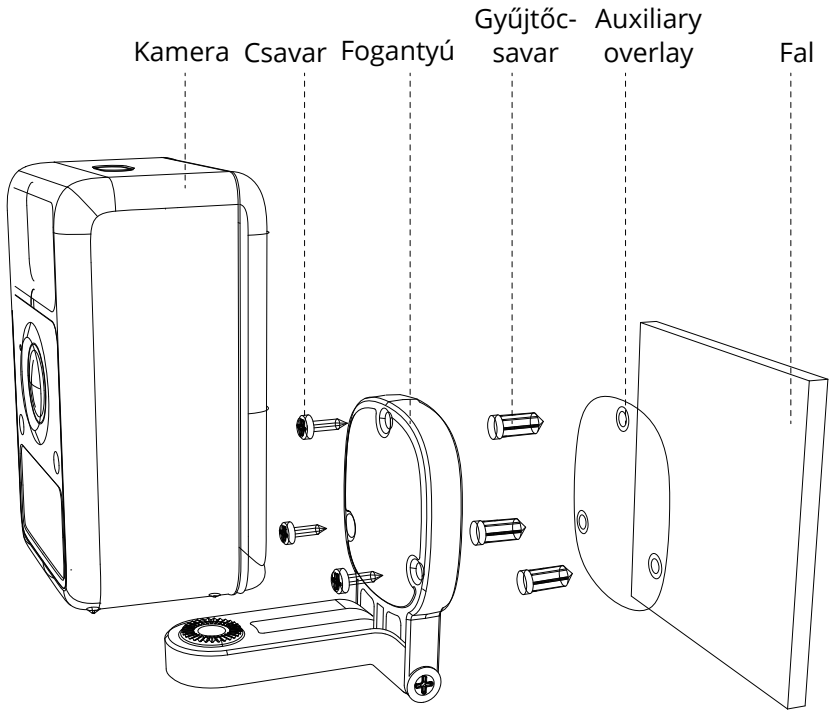

## Az akkumulátor beszerelése és eltávolítása

Megjegyzés: INR 21700 3,7V 17,76 Wh újratölhető elemeket használjon.



1

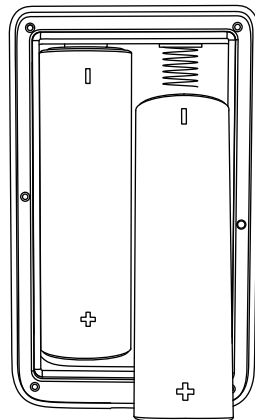

2

## **Az akkumulátor eltávolítása (1)**

- Egy szétszerelő pálcika vagy szétszerelő kés segítségével óvatosan nyissa ki a hátsó fedelet a széle mentén.
- Egy 1,6 mm-es Phillips csavarhúzóval csavarja ki a 6 elemfedél csavart, majd enyhén lazítsa meg őket, és vegye ki az akkumulátort.
- Az akkumulátorcsomag a fedél lehúzásával eltávolítható.

## **Akkumulátor csere (2)**

- Az akkumulátor cseréje előtt győződjön meg arról, hogy az akkumulátor pozitív és negatív pólusai kompatibilisek.
- A pozitív pólus megfelel az akkumulátortartó rekesz pozitív pólusának, a negatív pólus pedig a rekesz negatív pólusának. Ha megbizonyosodott róla, helyezze be az akkumulátort a rekeszbe.
- Az akkumulátor cseréje után ellenőrizze, hogy a készülék megfelelően bekapcsolható-e. Ha megerősítette, zárja be az elemfedelelet, és rögzítse a csavarokkal.

### **Megjegyzések:**

1. Az akkumulátor cseréjéhez győződjön meg arról, hogy az akkumulátor pozitív és negatív pólusai megfelelnek az akkumulátorfoglat pozitív és negatív pólusainak.
2. A csavarokat az akkumulátorfedél lezárása után kell meghúzni, különben a fényképezőgép vízállósága sérül.
3. Miután eltávolította az elemfedelelet, tegye azt egy tiszta helyre. Az akkumulátor fedelén lévő bármilyen anyag befolyásolja a fényképezőgép vízállóságát.

## **Problémamegoldás**

1. A kamera nem tud bekapcsolni.

Az akkumulátor lemerülhet. A kamera töltéséhez használjon 5V 2A hálózati adaptert.

2. A kamera nem reagál töltés közben.

Lehet, hogy az akkumulátor beindított egy biztonsági funkciót. Csatlakoztassa a kamerát a hálózati adapterhez, töltse fel 30 másodpercig, válassza le a tápellátást, és ismétlje meg 3 alkalommal; az akkumulátor aktiválódhat.

3. Nincs felhőalapú tárolás?

Az S1 nem támogatja a felhőalapú tárolást, mentse a videót memóriakártyára.

4. Nincs kapcsolat lehetséges

1) Ellenőrizze, hogy a WIFI név és jelszó helyes-e.

2) Győződjön meg róla, hogy a WIFI-tartomány 2,4G és nem 5G.

3) Győződjön meg róla, hogy a kamera és a mobiltelefon közel van a routerhez.

## 5. Hogyan csatlakozhatok az új Wi-Fi hálózathoz?

- 1) Ha a videokamera online van, nyissa meg az "SJCAM Guard" alkalmazást, kattintson az alkalmazás főoldalán az eszközlístában a beállítások ikonra, majd kattintson az "Eszköz Wi-Fi" gombra, és válasszon egy új Wi-Fi nevet, és adja meg a jelszót.
- 2) Ha a kamera nem online, akkor visszaállíthatja a kamerát, és újra csatlakozhat.

## 6. Nincsenek értesítések

- 1) Győződjön meg róla, hogy a kameraértesítések engedélyezve vannak.
- 2) Engedélyezze az értesítéseket az "SJCAM Guard" alkalmazásból a telefon beállításaiban.

A műszaki adatok frissítésre szorulhatnak. Kérjük, tekintse a tényleges terméket a standard változatnak.

## Környezetvédelem



Az Európai Unió irányelvének megfelelően felcímkézett elektronikai berendezések hulladéka, nem keverhető más települési hulladékkal. A következőkre vonatkozik szelektív gyűjtés és újrahasznosítás a kijelölt gyűjtőhelyeken. Azzal, hogy biztosítja, hogy a termék megfelelő ártalmatlanításának biztosításával Ön segít megelőzni a lehetséges negatív következményeket a környezet és az emberi egészség szempontjából. Hulladékgyűjtő rendszer A használt berendezések gyűjtőrendszere megfelel a hulladékártalmatlanításra vonatkozó helyi környezetvédelmi előírásoknak a hulladék ártalmatlanítására. A témával kapcsolatos részletes információk a következő címen szerezhetők be Részletesebb információért forduljon az önkormányzathoz, a szállítójához vagy ahhoz az üzlethez, ahol a termék forgalmazása történik. az üzlet, ahol a terméket vásárolta.



A termék megfelel az Európai Unió (EU) úgynevezett új megközelítésű irányelveinek a biztonsági kérdésekre vonatkozó követelményeinek, egészség- és környezetvédelem, meghatározva a felderítendő és megszüntetendő veszélyeket.

A készülék újratölthető akkumulátorral van felszerelve, amely fizikai és kémiai szerkezete miatt idővel és a használat során öregszik. A gyártó a készülék maximális működési idejét laboratóriumi körülmények között adja meg, ahol a készülék optimális működési feltételei adottak, és maga az akkumulátor új és teljesen feltöltött. A tényleges üzemidő eltérhet az ajánlatban megadottaktól, és ez nem a készülék hibája, hanem a termék jellemzője.

A termék lehető leghosszabb és legbiztonságosabb használata érdekében azt rendszeresen karbantartani kell saját maga vagy egy erre szakosodott szervizközpont által. Ha a használati utasítás nem tartalmaz információt a szükséges ciklikus karbantartási vagy szervizelési műveletekről, akkor a termék fizikai állapota és egy fizikailag új termék állapota közötti különbséget rendszeresen, legalább hetente egyszer értékelni kell. Ha bármilyen eltérést észlel vagy talál, a kereskedőt sürgősen értesíteni kell. Az eltérés észlelésekor történő megfelelő karbantartás és reagálás elmulasztása és a kereskedő értesítése a termékben, a tulajdonban vagy az egészségben bekövetkező maradandó károkat okozhat, amelyekért a gyártó és a garanciavállaló nem vállal felelősséget.

**Jótállási jegy**

Importőr neve és címe: INNPRO Robert Błędowski, ul. Rudzka 65c, 44-200 Rybnik, Lengyelország

Terméket értékesítő eladó (forgalmazó, a jogszabályi jótállás kötelezettje) neve és címe:

Vásárlás napja (szerződéskötés) és fogyasztó részére történő átadás:

Számlaszám/Csomagszám:

A termék adatai:

Típusa:

Megnevezése:

Azonosító száma:

Garancia hossza:

**TISZTELT VÁSÁRLÓ**

Köszönjük, hogy az INNPRO által forgalmazott terméket választotta. Reméljük, hogy jó hasznát fogja venni termékünknek a későbbiekben. Nem valószínű, hogy a termék használata során javításra fog szorulni, de amennyiben mégis, abban az esetben közvetlenül az eladóhoz (forgalmazó) fordulhat segítségért. A kényelmetlenségek elkerülése érdekében kérjük, hogy figyelmesen olvassa el a kezelési útmutatót, mielőtt a forgalmazóhoz fordul.

**JÓTÁLLÁSI FELTÉTELEK**

A Termékek vonatkozásában a termék tulajdonosa az itt rögzített jótállási feltételek szerint érvényesíthet jótállási igényt, feltéve, hogy fogyasztónak minősül („a szakmája, önálló foglalkozása vagy üzleti tevékenysége körén kívül eljáró természetes személy”). A jótállási igény az eredeti Jótállási Jegy bemutatásával - a jótállási idő alatt bármikor - érvényesíthető az eladóval (forgalmazó) szemben.

**KIZÁRÓ OKOK ÉS KORLÁTOZÁSOK**

Az importőr nem vállal jótállást a termék vagy bármely tartozék részét képező szoftver minőségére, teljesítményére, pontosságára, megbízhatóságára illetve alkalmasságára vonatkozóan. Az eladó (forgalmazó) mentesül a jótállási kötelezettség alól, ha az eladó (forgalmazó) vagy a jótállási javítások elvégzésével megbízott szerviz bizonyítja, hogy a hiba oka a teljesítés után keletkezett.

## **A jótállás nem terjed ki az alábbi esetekre:**

- a) Fizikai sérülés, tűzkár vagy vízkár, amelyek nem gyártási hibából fakadnak, ide értve többek között a felhasználói hibákat;
  - b) Nem rendeltetésszerű használatból adódó sérülés, engedély nélküli szétszerelésből, a termék megbontásából fakadóan, melyek nem állnak összhangban a felhasználói útmutatóban foglaltakkal;
  - c) Vízkár, mely nem megfelelő előkészítés, használat, vagy a felhasználói útmutatóval nem összhangban lévő használatból fakad;
  - d) Engedély nélküli átalakítás az áramkörben, nem megfelelő akkumulátorhasználatból fakadó sérülések;
  - e) Sérülés, ami rossz időjárási körülmények között történő használatból fakad (pl.: vihar, homokvihar, eső, stb.);
  - f) Sérülés, ami nagy elektromágneses mezőben történő üzemeltetésből fakad;
  - g) Sérülés, ami egyéb magas interferenciájú környezetben történő üzemeltetésből fakad;
  - h) Sérülés, ami alacsony akkumulátorfeszültségből vagy hibás akkumulátor használatából fakad;
  - i) Olyan termékek esetén, amelyek azonosítója hamisított vagy megsemmisült;
- j) Termékek, amik nem rendelkeznek eladást igazoló dokumentumokkal, vagy az eladást igazoló dokumentum beazonosíthatóan nem ahhoz a termékhez tartozik, vagy az eladást igazoló dokumentum hamisított;
- k) helytelen tárolásból, szállításból, leejtésből eredő sérülés esetén;
- l) Rongálás esetén;
- m) Vásárlás után keletkezett okból adódó meghibásodás eserén;
- n) A gyártó által előírt rendszeres ellenőrzés, karbantartás elmulasztása;
- o) Bármely a hibát vagy annak okát előidéző beavatkozás vagy javítás, amelyet nem a jelen jótállási jegyen feltüntetett hivatalos szerviz végez.

## **JOGSZABÁLYI JÓTÁLLÁS**

A fogyasztói szerződés keretében a Magyarországon vásárolt, forgalmazó által forgalomba hozott termékekre a 151/2003. (IX. 22.) Kormányrendelet alapján kötelező jogszabályi jótállás vonatkozik, amelynek időtartama a termék átadásának, vagy az eladó vagy az eladó közreműködője általi üzembe helyezés időpontjától számított

- 10 000 forintot elérő, de 100 000 forintot meg nem haladó eladási ár esetén egy (1) év,
- 100 000 forintot meghaladó, de 250 000 forintot meg nem haladó eladási ár esetén két (2) év,
- 250 000 forint eladási ár felett három (3) év.

E határidők elmulasztása jogvesztéssel jár.

A jogszabályi jótállás a terméket Önnek közvetlenül értékesítő eladót (forgalmazót) terheli. A 151/2003. (IX. 22.) Kormányrendelet 4. § (2) bekezdése alapján, a jótállási jegy szabálytalan kiállítása vagy a jótállási jegy fogyasztó rendelkezésére bocsátásának elmaradása a jótállás érvényességét nem érinti. A szabálytalanul kiállított jótállási jegy alapján érvényesített igények teljesítése az eladót (forgalmazót) terheli. A Jogszabályi jótállásból eredő jogok érvényesítésének nem feltétele a termék felbontott csomagolásának fogyasztó általi visszaszolgáltatása. Jelen Jótállási jegyben foglaltak a fogyasztónak a törvényből eredő jogait nem érintik.

## **JOGSZABÁLYI JÓTÁLLÁS ALAPJÁN ÉRVÉNYESÍTHETŐ JOGOK**

A jótállási időn belüli meghibásodás esetén a fogyasztó választása szerint

- a) kijavítást vagy kicserélést követelhet, kivéve, ha a választott szavatossági igény teljesítése lehetetlen, vagy ha az a forgalmazónak a másik szavatossági igény teljesítésével összehasonlítva aránytalan többletköltséget eredményezne, figyelembe véve a termék hibátlan állapotban képviselt értékét, a szerződésszegés súlyát és a kellékszavatossági jog teljesítésével a jogosultnak okozott érdeksérelmet;
- b) arányos árleszállítást igényelhet, vagy – ha a forgalmazó a kijavítást vagy a kicserélést nem vállalta, e kötelezettségének megfelelő határidőn belül nem tud eleget tenni, vagy ha a jogosultnak a kijavításhoz vagy kicseréléshez fűződő érdeke megszűnt – elállhat a szerződéstől. Jelentéktelen hiba miatt elállásnak nincs helye.

A forgalmazó – a fogyasztó eltérő rendelkezése hiányában - köteles a terméket nyolc (8) napon belül kicserélni, ha

- a) a Jogsabályi jótállás időtartama alatt a termék első alkalommal történő javításakor megállapítást nyer, hogy a termék nem javítható, vagy
- b) a termék három (3) alkalommal történő kijavítását követően ismét meghibásodik; vagy
- c) a termék kijavítására a kijavítási igény eladóval való közlésétől számított harmincadik (30.) napig nem kerül sor, a harmincnapos határidő eredménytelen elteltétől számítva.

Ha a fentiek szerint a termék cseréjére nincs lehetőség, az eladó (forgalmazó) a fogyasztó által bemutatott, a termék ellenértékének megfizetését igazoló bizonylaton feltüntetett vételárat nyolc (8) napon belül a fogyasztó részére visszatéríti.

A kijavítást vagy kicserélést – a termék tulajdonságaira és a jogosult által elvárható rendeltetésére figyelemmel – megfelelő határidőn belül, a fogyasztó érdekeit kímélve kell elvégezni. A jótállásra kötelezettnek törekednie kell arra, hogy a kijavítás vagy a kicserélés legfeljebb 15 napon belül megtörténjen. Jótállási igényét a fogyasztó közvetlenül az eladónál (forgalmazó) köteles a meghibásodás észlelését követően haladéktalanul bejelenteni. Ha a fogyasztó a termék meghibásodása miatt a vásárlástól (üzembe helyezettől) számított három munkanapon belül érvényesít csereigényét, az eladó (forgalmazó) nem hivatkozhat aránytalan többletköltségre, hanem köteles a fogyasztási cikket kicserélni, feltéve, hogy a meghibásodás a rendeltetésszerű használatot akadályozza.

A jótállás időtartamán belül jótállási javítási munkákat csak a kijelölt szerviz végezhet, az érvényes Jótállási jegy alapján. Minden jótállás keretén belüli javítás esetén ellenőrizz a javítási szelvények megfelelő kitöltését. A javítás során a termékbe csak új alkatrész kerülhet beépítésre. Amennyiben a javítást a kijelölt szakműhely nem végzi el, vagy a javítást nem is vállalják, úgy a fogyasztó a terméket a jótállás kötelezettjének költségére máshol is kijavíttathatja. A javítás költségeinek megtérítéséhez, annak megfelelő számlával történő igazolása szükséges. A dolognak a kicseréléssel vagy a kijavítással érintett részére a jótállási igény újból kezdődik.

## **JÓTÁLLÁSRA VONATKOZÓ KÖZÖS SZABÁLYOK**

Amennyiben a termék (az újként történő első vásárlás időpontjától számítva) a jótállási időn belül a gyártás, vagy a gyártás során nem megfelelő anyag alkalmazása miatt meghibásodik, azt a Jótállási területen belül az importőr hivatalos készülék szerveze térítésmentesen megjavítja, vagy a terméket, vagy hibás alkatrészét kicseréli, amennyiben a hibás alkatrészre a jelen Jótállási jegyben írt feltételek, és korlátozások figyelembevételével a Szerződéses jótállás érvényes. Minden kicserélt termék, illetve alkatrész tulajdonjoga a cserét elvégzőre száll.

Jótállás csak a jótállási időn belül, a hibás termék átadása, valamint a vásárlást bizonyító, a vásárlás dátumát, a modell típusát és az eladó forgalmazó nevét tartalmazó eredeti dokumentum (jótállási jegy, annak hiányában számla vagy nyugta) ezen adattartalmában olvasható és sértetlen bemutatása esetén érvényesíthető. Ellenkező esetben az importőr hivatalos készülék szerveze a díjmentes jótállási szervizszolgáltatást visszautasíthatja.

A jótállás nem érvényes olyan termékre, amelyen a típus- vagy sorozatszámot megváltoztatták, törölték, eltávolították vagy olvashatatlanná tették.

Kérjük a jótállási jegy vásárláskor történő megfelelő kitöltését körültekintően ellenőrizze, a Jótállási jegyet pedig gondosan őrizze meg. Elveszett Jótállási jegy pótlására csak az eladás napjának hitelt érdemlő igazolása (pl. dátummal és bélyegzővel ellátott számla, eladási jegyzék bemutatása) esetén van lehetőség. A jótállási jegyen történt bármilyen javítás, törlés, átírás, vagy valótlan adatok bejegyzése a Jótállási jegy érvénytelenségét vonja maga után.

Kérjük, hogy a termékből eltávolítható adattároló eszközök elvesztésének/meghibásodásának elkerülése végett azokat a termék javításra leadását megelőzően távolítsa el a termékből.

A jótállás nem terjed ki a hibás termék importőrhöz, illetve az importőr hivatalos készülék szervizéhez, a nem importőr által megjelölt szállítómányozó által történő szállítással kapcsolatos szállítási költségekre és kockázatra.

Jelen jótállási jegyen megadott termékre a Gyártó további kiegészítő jótállást is nyújt(hat), melynek feltételeit – terméktől függően - a megvásárolt termékhez csatolt Használati Útmutató és/vagy a Gyártó hivatalos honlap tartalmazza. A Fogyasztó a jogszabály alapján kötelező jótállási időn túl a termékkel kapcsolatos jótállási igényét a Gyártó által meghatározott képviseleti pontokon jelezheti.

Jogvita esetén a Fogyasztó a megyei (fővárosi) kereskedelmi és iparkamarák mellett működő békéltető testület eljárását is kezdeményezheti.

#### JÓTÁLLÁS KERETÉBEN VÉGZETT JAVÍTÁSOK/CSERÉK:

Bejelentés dátuma:	Visszaadás dátuma:
Hibajelenség:	Jótállás új határideje:
Új azonosító szám:	Munkalapszám:
(Ph)	Elvégzett javítás/csere:
Bejelentés dátuma:	Visszaadás dátuma:
Hibajelenség:	Jótállás új határideje:
Új azonosító szám:	Munkalapszám:
(Ph)	Elvégzett javítás/csere:
Bejelentés dátuma:	Visszaadás dátuma:
Hibajelenség:	Jótállás új határideje:
Új azonosító szám:	Munkalapszám:
(Ph)	Elvégzett javítás/csere:

Az eladó (jogszabályi jótállás kötelezettje) bélyegzőlenyomata és a Jótállási Jegy kiállítás során eljáró személy aláírása

Vásárló aláírása